



Трубы водопроводные напорные из полиэтилена

ГОСТ 18599-2001

От 01 января 2018 г.

Цены указаны в рублях, с учетом НДС, за 1 м/пог.

Наружный диаметр, мм	Рабочее давление 0,5 Мпа						Рабочее давление 0,8 Мпа					
	ПЭ 80 SDR 26			ПЭ 100 SDR 33			ПЭ 80 SDR 17			ПЭ 100 SDR 21		
	толщина стенки, мм	вес п.м., кг	цена	толщина стенки, мм	вес п.м., кг	цена	толщина стенки, мм	вес п.м., кг	цена	толщина стенки, мм	вес п.м., кг	цена
32							2,0	0,193	28,95			
40							2,4	0,292	43,80	2,0	0,244	36,60
50	2,0	0,308	46,20				3,0	0,449	67,35	2,4	0,369	55,35
63	2,5	0,488	65,88	2,0	0,392	52,92	3,8	0,715	96,53	3,0	0,573	77,36
75	2,9	0,668	90,18	2,3	0,543	73,31	4,5	1,01	136,35	3,6	0,821	110,84
90	3,5	0,969	130,82	2,8	0,782	105,57	5,4	1,45	195,75	4,3	1,18	159,30
110	4,2	1,42	191,70	3,4	1,16	156,60	6,6	2,16	291,60	5,3	1,77	238,95
125	4,8	1,83	247,05	3,9	1,50	202,50	7,4	2,75	371,25	6,0	2,26	305,10
140	5,4	2,31	311,85	4,3	1,87	252,45	8,3	3,46	467,10	6,7	2,83	382,05
160	6,2	3,03	409,05	4,9	2,41	325,35	9,5	4,51	608,85	7,7	3,71	500,85
180	6,9	3,78	510,30	5,5	3,05	411,75	10,7	5,71	770,85	8,6	4,66	629,10
200	7,7	4,68	631,80	6,2	3,82	515,70	11,9	7,04	950,40	9,6	5,77	778,95
225	8,6	5,88	793,80	6,9	4,76	642,60	13,4	8,94	1206,90	10,8	7,29	984,15
250	9,6	7,29	984,15	7,7	5,90	796,50	14,8	11,0	1485,00	11,9	8,92	1204,20
280	10,7	9,09	1227,15	8,6	7,38	996,30	16,6	13,8	1863,00	13,4	11,3	1525,50
315	12,1	11,6	1566,00	9,7	9,35	1262,25	18,7	17,4	2349,00	15,0	14,2	1917,00
355	13,6	14,6	1971,00	10,9	11,8	1593,00	21,1	22,2	2997,00	16,9	18,0	2430,00
400	15,3	18,6	2511,00	12,3	15,1	2038,50	23,7	28,0	3780,00	19,1	22,9	3091,50
450	17,2	23,5	3172,50	13,8	19,0	2565,00	26,7	35,5	4792,50	21,5	29,0	3915,00
500	19,1	29,0	3915,00	15,3	23,4	3159,00	29,7	43,9	5926,50	23,9	35,8	4833,00
560	21,4	36,3	4900,50	17,2	29,4	3969,00	33,2	55,0	7425,00	26,7	44,8	6048,00
630	24,1	46,0	6210,00	19,3	37,1	5008,50	37,4	69,6	9396,00	30,0	56,5	7627,50
Наружный диаметр, мм	Рабочее давление 1,25 Мпа						Рабочее давление 1,6 Мпа					
	ПЭ 80 SDR 11			ПЭ 100 SDR 13.6			ПЭ 80 SDR 9			ПЭ 100 SDR 11		
	толщина стенки, мм	вес п.м., кг	цена	толщина стенки, мм	вес п.м., кг	цена	толщина стенки, мм	вес п.м., кг	цена	толщина стенки, мм	вес п.м., кг	цена
20	2	0,116	17,40				2,3	0,132	19,8	2	0,116	17,4
25	2,3	0,169	25,35	2,0	0,148	22,20	2,8	0,198	29,7	2,3	0,169	25,35
32	3,0	0,277	41,55	2,4	0,229	34,35	3,6	0,325	48,75	3,0	0,277	41,55
40	3,7	0,427	64,05	3,0	0,353	52,95	4,5	0,507	76,05	3,7	0,427	64,05
50	4,6	0,663	99,45	3,7	0,545	81,75	5,6	0,786	117,9	4,6	0,663	99,45
63	5,8	1,05	141,75	4,7	0,869	117,32	7,1	1,25	168,75	5,8	1,05	141,75
75	6,8	1,46	197,10	5,6	1,23	166,05	8,4	1,76	237,6	6,8	1,46	197,1
90	8,2	2,12	286,20	6,7	1,76	237,60	10,1	2,54	342,9	8,2	2,12	286,2
110	10,0	3,14	423,90	8,1	2,61	352,35	12,3	3,78	510,3	10,0	3,14	423,9
125	11,4	4,08	550,80	9,2	3,37	454,95	14,0	4,87	657,45	11,4	4,08	550,8
140	12,7	5,08	685,80	10,3	4,22	569,70	15,7	6,12	826,2	12,7	5,08	685,8
160	14,6	6,67	900,45	11,8	5,50	742,50	17,9	7,97	1075,95	14,6	6,67	900,45
180	16,4	8,43	1138,05	13,3	6,98	942,30	20,1	10,1	1363,5	16,4	8,43	1138,05
200	18,2	10,4	1404,00	14,7	8,56	1155,60	22,4	12,5	1687,5	18,2	10,4	1404
225	20,5	13,2	1782,00	16,6	10,9	1471,50	25,2	15,8	2133	20,5	13,2	1782
250	22,8	16,2	2187,00	18,4	13,4	1809,00	27,9	19,4	2619	22,8	16,2	2187
280	25,4	20,3	2740,50	20,6	16,8	2268,00	31,3	24,4	3294	25,4	20,3	2740,5
315	28,6	25,7	3469,50	23,2	21,3	2875,50	35,2	30,8	4158	28,6	25,7	3469,5
355	32,2	32,6	4401,00	26,1	27,0	3645,00	39,7	39,2	5292	32,2	32,6	4401
400	36,3	41,4	5589,00	29,4	34,2	4617,00	44,7	49,7	6709,5	36,3	41,4	5589
450	40,9	52,4	7074,00	33,1	43,3	5845,50	50,3	62,9	8491,5	40,9	52,4	7074
500	45,4	64,7	8734,50	36,8	53,5	7222,50	55,8	77,5	10462,5	45,4	64,7	8734,5
560	50,8	81,0	10935,00	41,2	67,1	9058,50				50,8	81,0	10935
630	57,3	103,0	13905,00	46,3	84,8	11448,00				57,3	103,0	13905

Гибкая система скидок. Комплектуем фитингами.

Осуществляем доставку автотранспортом с максимальной загрузкой .

Трубы водопроводные напорные из полиэтилена ГОСТ 18599-2001

От 01 января 2018 г.

Цены указаны в рублях, с учетом НДС, за 1 м/пог.

Наружный диаметр, мм	Рабочее давление 0,63 МПа						Рабочее давление 1,0 Мпа					
	ПЭ 80 SDR 21			ПЭ 100 SDR 26			ПЭ 80 SDR13.6			ПЭ 100 SDR 17		
	толщина стенки,мм	вес п.м., кг	цена	толщина стенки,мм	вес п.м., кг	цена	толщина стенки,мм	вес п.м., кг	цена	толщина стенки,мм	вес п.м., кг	цена
25							2,0	0,148	22,20			
32							2,4	0,229	34,35	2,0	0,193	28,95
40	2,0	0,244	36,60				3,0	0,353	52,95	2,4	0,292	43,80
50	2,4	0,369	55,35	2,0	0,308	46,20	3,7	0,545	81,75	3,0	0,449	67,35
63	3,0	0,573	77,36	2,5	0,488	65,88	4,7	0,869	117,32	3,8	0,715	96,53
75	3,6	0,821	110,84	2,9	0,668	90,18	5,6	1,23	166,05	4,5	1,01	136,35
90	4,3	1,18	159,30	3,5	0,969	130,82	6,7	1,76	237,60	5,4	1,45	195,75
110	5,3	1,77	238,95	4,2	1,42	191,70	8,1	2,61	352,35	6,6	2,16	291,60
125	6,0	2,26	305,10	4,8	1,83	247,05	9,2	3,37	454,95	7,4	2,75	371,25
140	6,7	2,83	382,05	5,4	2,31	311,85	10,3	4,22	569,70	8,3	3,46	467,10
160	7,7	3,71	500,85	6,2	3,03	409,05	11,8	5,50	742,50	9,5	4,51	608,85
180	8,6	4,66	629,10	6,9	3,78	510,30	13,3	6,98	942,30	10,7	5,71	770,85
200	9,6	5,77	778,95	7,7	4,68	631,80	14,7	8,56	1155,60	11,9	7,04	950,40
225	10,8	7,29	984,15	8,6	5,88	793,80	16,6	10,9	1471,50	13,4	8,94	1206,90
250	11,9	8,92	1204,20	9,6	7,29	984,15	18,4	13,4	1809,00	14,8	11,0	1485,00
280	13,4	11,3	1525,50	10,7	9,09	1227,15	20,6	16,8	2268,00	16,6	13,8	1863,00
315	15,0	14,2	1917,00	12,1	11,6	1566,00	23,2	21,3	2875,50	18,7	17,4	2349,00
355	16,9	18,0	2430,00	13,6	14,6	1971,00	26,1	27,0	3645,00	21,1	22,2	2997,00
400	19,1	22,9	3091,50	15,3	18,6	2511,00	29,4	34,2	4617,00	23,7	28,0	3780,00
450	21,5	29,0	3915,00	17,2	23,5	3172,50	33,1	43,3	5845,50	26,7	35,5	4792,50
500	23,9	35,8	4833,00	19,1	29,0	3915,00	36,8	53,5	7222,50	29,7	43,9	5926,50
560	26,7	44,8	6048,00	21,4	36,3	4900,50	41,2	67,1	9058,50	33,2	55,0	7425,00
630	30,0	56,5	7627,50	24,1	46,0	6210,00	46,3	84,8	11448,00	37,4	69,6	9396,00
710	33,9	72,1	9733,50	27,2	58,5	7897,50	52,2	108,0	14580,00	42,1	88,4	11934,00
800	38,1	91,4	12339,00	30,6	74,1	10003,50	58,8	137,0	18495,00	47,4	112,0	15120,00
900	42,9	116	15660,00	34,4	93,8	12663,00				53,3	142,0	19170,00
1000	47,7	143	19305,00	38,2	116	15660,00				59,3	175,0	23625,00
1200	57,2	206	27810,00	45,9	167	22545,00				71,1	252,0	34020,00

Стандартная упаковка: бухты Ø 20-75 мм - 100, 200, 250, 500 метров.

бухты Ø 90-110 мм - 100, 200 метров.

отрезки: Ø 90-1200 мм - 12 метров.

Гибкая система скидок. Комплектуем фитингами.

Осуществляем доставку автотранспортом с максимальной загрузкой.

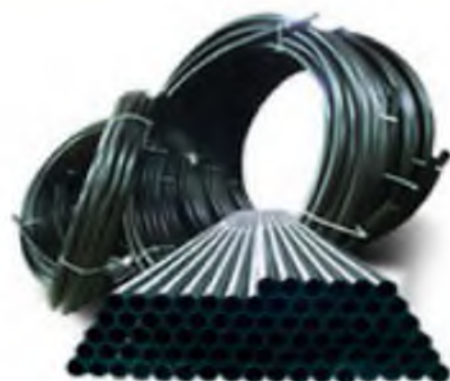

Общество с ограниченной ответственностью «ТД ПОЛИМЕРКОМПЛЕКТ»

603037 г. Нижний Новгород, ул. Федосеенко д.58.,офис 1

Телефон факс (831) 225-41-99,225-26-17

http://www.polimercom.ru pknn@bk.ru

ИНН 5263107987 КПП 526301001 ОГРН 1145263004281

Открытое акционерное общество «НБД-Банк»

р/с: 40702810301070022944, к/с: 30101810400000000705, БИК: 042202705



Трубы газопроводные из полиэтилена ГОСТ 50838-2009

От 01 января 2018 г

Цены указаны в рублях, с учетом НДС, за 1 м/пог.

Наружный диаметр, мм	Рабочее давление до 0,3 Мпа					
	ПЭ 80 SDR 17.6					
	толщина стенки,мм	вес п.м., кг	цена			
63	3,6	0,682	92,07			
90	5,2	1,40	189,00			
110	6,3	2,07	279,45			
125	7,1	2,66	359,10			
160	9,1	4,35	587,25			
200	11,4	6,78	915,30			
225	12,8	8,55	1154,25			
280	15,9	13,2	1782,00			
315	17,9	16,7	2254,50			
Наружный диаметр, мм	Рабочее давление до 0,6 Мпа					
	ПЭ 80 SDR 11			ПЭ 100 SDR 13.6		
	толщина стенки,мм	вес п.м., кг	цена	толщина стенки,мм	вес п.м., кг	цена
32	3,0	0,277	41,55			
63	5,8	1,05	141,75	4,7	0,869	117,32
90	8,2	2,12	286,20	6,7	1,76	237,60
110	10,0	3,14	423,90	8,1	2,61	352,35
125	11,4	4,08	550,80	9,2	3,37	454,95
160	14,6	6,67	900,45	11,8	5,50	742,50
200	18,2	10,4	1404,00	14,7	8,56	1155,60
225	20,5	13,2	1782,00	16,6	10,9	1471,50
280	25,4	20,3	2740,50	20,6	16,8	2268,00
315	28,6	25,7	3469,50	23,2	21,3	2875,50
Наружный диаметр, мм	Рабочее давление до 1,0 Мпа			Рабочее давление до 1,2 Мпа		
	ПЭ 100 SDR 11			ПЭ 100 SDR 9		
	толщина стенки,мм	вес п.м., кг	цена	толщина стенки,мм	вес п.м., кг	цена
63	5,8	1,050	141,75	7,1	1,250	168,75
90	8,2	2,120	286,20	10,1	2,540	342,90
110	10,0	3,140	423,90	12,3	3,780	510,30
125	11,4	4,080	550,80	14,0	4,000	540,00
160	14,6	6,670	900,45	17,9	4,870	657,45
200	18,2	10,400	1404,00	22,4	12,500	1687,50
225	20,5	13,200	1782,00	25,2	15,800	2133,00
280	31,3	20,300	2740,50	31,3	24,400	3294,00
315	28,6	25,700	3469,50	35,2	30,800	4158,00

Стандартная упаковка: бухты Ø 32-63 мм - 100, 200, 250, 500 метров.

бухты Ø 90-110 мм - 100, 200 метров.

отрезки: Ø 90-315 мм - 12 метров.

Имеется полный пакет разрешительной документации на применение труб.

Гибкая система скидок. Комплектуем фитингами.

Осуществляем доставку автотранспортом с максимальной загрузкой.

Соединительные детали из полиэтилена с закладными электронагревателями

От 01 января 2018 г.

Цены указаны в рублях, с учетом НДС, за 1 шт.

Муфта электросварная ПЭ100

Диаметр, мм	SDR11	SDR17
020 мм	223,67	
025 мм	252,76	
032 мм	252,76	
040 мм	252,76	
050 мм	360,08	
063 мм	360,08	
075 мм	654,96	
090 мм	654,96	
110 мм	811,43	
125 мм	1172,51	
140 мм	1679,02	
160 мм	1 533,59	1 317,94
180 мм	2857,55	
200 мм	3339,99	
225 мм	3 119,33	2 776,30
250 мм	6685,00	
280 мм	8304,84	
315 мм	8 574,65	7 582,68
355 мм	18 053,00	15 725,03
400 мм	18 053,00	15 725,03
450 мм		28 705,86
500 мм		25 817,22
560 мм		42 453,45
630 мм	126 107,19	87 552,87
710 мм		92 075,40
800 мм		152 556,30
900 мм		230 690,00
1000 мм		300 889,97
1200 мм		440 317,00

Отвод 90° электросварной ПЭ100 SDR11

020 мм	645,93
025 мм	645,93
032 мм	669,00
040 мм	721,16
050 мм	893,67
063 мм	974,92
075 мм	1 729,17
090 мм	1 729,17
110 мм	2 505,49
125 мм	4 103,27
160 мм	6 847,48
225 мм	26 659,74

Отвод 45° электросварной ПЭ100 SDR11

032 мм	669,00
040 мм	721,16
050 мм	893,67
063 мм	974,92
090 мм	1 729,17
110 мм	2 505,49
125 мм	4 103,27
160 мм	6 847,48
225 мм	26 659,74

Заглушка электросварная ПЭ100 SDR11

032 мм	462,38
040 мм	560,68
050 мм	903,70
063 мм	905,71
090 мм	2 166,48
110 мм	2 753,24
160 мм	3 860,55
225 мм	14 338,89

Переход электросварной ПЭ100 SDR11

032x025 мм	460,38
040x032 мм	592,77
050x032 мм	811,43
050x040 мм	811,43
063x032 мм	776,32
063x040 мм	811,43
063x050 мм	811,43
090x063 мм	1 286,85
110x063 мм	1 940,81
110x090 мм	1 947,83
125x090 мм	2 933,78
160x110 мм	2 933,78
180x125 мм	4 771,27
200x160 мм	17 671,86
225x160 мм	28 877,37
250x160 мм	28 877,37

Тройник электросварной ПЭ100 SDR11

025 мм	704,11
032 мм	704,11
040 мм	848,54
050 мм	947,84
063 мм	983,94
075 мм	1 706,10
090 мм	1 706,10
110 мм	2 526,56
125 мм	4 062,13
160 мм	6 309,87
225 мм	27 668,76

Главная часть седельки с устройством фрезы ПЭ100 SDR11

063x025 мм	901,70
063x032 мм	802,40
063x040 мм	1 082,24
063x063 мм	1 037,10

Седелька электросварная ПЭ100 SDR11

040x032 мм	2 353,04
063x032 мм	1 758,26
063x063 мм	1 037,10
090x032 мм	2 143,41
090x063 мм	2 378,11
110x032 мм	2 143,41
110x063 мм	2 378,11
125x032 мм	2 739,19
125x063 мм	2 973,90
160x032 мм	3 546,61
160x063 мм	3 781,31
180x063 мм	4 386,12
200x063 мм	5 166,45
225x032 мм	3 996,96
225x063 мм	3 996,96
315x063 мм	7 840,45

Седельный отвод электросварной ПЭ100 SDR11

063x063 мм	955,80
075x063 мм	1 336,00
090x063 мм	1 341,01
110x063 мм	1 341,01
125x063 мм	1 936,79
160x063 мм	2 744,21
180x063 мм	3 349,02
200x063 мм	4 129,35
225x063 мм	4 421,22
250x063 мм	6 609,77
280x063 мм	6 609,77
315x063 мм	6 609,77

Шаровой кран полиэтиленовый ПЭ100 SDR11

025 мм	5 867,55
032 мм	5 263,74
040 мм	5 867,55
050 мм	13 991,85
063 мм	11 374,02
075 мм	14 800,50
090 мм	14 800,50
110 мм	19 415,07
125 мм	19 415,07
160 мм	49 325,53
225 мм	155 465,00

Седельный отвод электросварной ПЭ100 SDR11

110x090 мм	5 747,19
110x110 мм	5 747,19
125x090 мм	7 853,49
125x110 мм	8 115,27
160x090 мм	6 589,71
160x110 мм	6 589,71
180x090 мм	9 297,81
180x110 мм	9 297,81
200x090 мм	9 388,08
200x110 мм	9 388,08
225x090 мм	9 839,43
225x110 мм	7 491,41
250x090 мм	10 742,13
250x110 мм	10 742,13

Управление краном

Телескоп удлин-ль (20-110) 1,1-1,7 м	6 048,09
Телескоп удлин-ль (20-110) 1,6-2,5 м	7 672,95
Телескоп удлин-ль (125-225) 1,1-1,8 м	6 048,09
Телескоп удлин-ль (125-225) 2,65-2,75 м	8 575,65
Ключ для крана (пластиковый 6-гр. с ручкой) 1,3 м	4 964,85
Удлиннитель для ключа (в телеск. кожухе) 0,5-0,9 м	4 964,85

Лента сигнальная

ГАЗ	Сигнальная лента с надписью "ГАЗ" (м)	3,00
	Детекционная лента с надписью "ГАЗ"(м)	13,50

Фасонные части из полиэтилена для ГАЗО- и ВОДО снабжения

От 01 января 2018 г

Цены указаны в рублях, с учетом НДС, за 1 шт

Втулка под фланец удлиненная

Диаметр, мм	ПЭ 100	
	SDR11	SDR17
25	168,50	
32	193,58	
40	228,68	
50	98,29	
63	128,38	110,33
75	429,28	
90	268,80	
110	367,10	298,89
125	866,59	
140	1 113,33	
160	920,75	588,76
180	1 956,85	
200	1 568,69	
225	1782,33	1 172,51
250	2 323,55	
280	2 694,06	
315	3870,58	2 856,54
355	10677,94	6 266,74

Переход удлиненный

Диаметр, мм	ПЭ 100 SDR 11	
63x32	66,20	
63x40	340,02	
90x63	196,59	
110x63	215,65	
110x90	372,11	
125x90	1 146,43	
125x110	1 146,43	
160x110	545,63	
160x125	2 202,59	
180x160	2 463,37	
200x160	3 113,31	
225x110	1 321,95	
225x160	1 492,46	
225x200	5001,96	
250x225	7 112,27	
280x250	8 927,70	
315x225	7 159,41	
400x315	55 371,22	

Втулка под фланец

Диаметр, мм	ПЭ 100 SDR 17
400	3 309,90
450	6 695,03
500	5 416,20
560	28 242,47
630	6 880,58
710	21 391,98
800	29 366,84
900	37 821,12
1000	48 033,67
1200	75 730,51

Переход короткий

Диаметр, мм	ПЭ 100	
	SDR11	SDR17
250x225	695,08	516,55
280x225	996,98	809,42
315x225	1 844,52	1431,28
315x250	1 104,30	549,64
315x280	850,54	656,97
400x315	2 913,72	2092,26
400x355	1 872,60	1371,10
450x400	4 050,11	3114,32
500x400	5 900,65	4410,19
500x450	3 381,11	2513,52
630x500	9 733,11	7076,17
630x560	6 073,17	4637,87

Отвод 90° удлиненный

Диаметр, мм	ПЭ 100	
	SDR11	SDR17
32	11,25	
63	157,47	127,381
75	348,54	
90	340,02	
110	502,68	409,224
125	428,85	
140	2 546,62	
160	1 568,69	997,985
180	5 218,23	
200	5 137,37	
225	3 920,73	3137,384
250	15 117,25	
280	17 147,29	
315	11 508,42	
355	64 347,54	

Тройник удлиненный

Диаметр, мм	ПЭ 100 SDR 11	
32	283,85	
63	196,59	
75	928,78	
90	638,91	
110	835,50	
125	2 853,54	
140	4 309,89	
160	2 215,63	
180	7 073,16	
200	10 182,46	
225	4 859,54	
250	17 122,21	
280	22 015,85	
315	11 424,17	
400	63 980,37	

Отвод 45° удлиненный

Диаметр, мм	ПЭ 100	
	SDR11	SDR17
63	165,20	
75	1 019,52	
90	424,80	
110	435,30	409,46
125	2 685,68	
140	3 058,56	
160	1 489,16	
180	4 459,22	
200	6 073,46	
225	3 766,56	
250	12 530,42	
280	18 907,14	
315	1 070,26	
400	93 391,10	

Тройник редуцированный удлиненный

Диаметр, мм	ПЭ 100 SDR 11	
110x063x110	681,04	
160x063x160	1 790,36	
160x110x160	1 960,87	
225x063x225	4 261,75	
225x110x225	4 433,26	
225x160x225	4 603,77	
315x110x315		9 377,05
315x160x315		
315x225x315		

Заглушка удлиненная

Диаметр, мм	ПЭ 100 SDR 11
32	12,04
63	65,20
75	844,53
90	186,56
110	283,85
125	1 502,49
140	1 891,66
160	477,43
180	2 720,14
200	3 393,15
225	1 533,59
315	5 285,81
400	25 774,09

Металлические фитинги для ГАЗО – и ВОДО снабжения

От 1 января 2018 г

Неразъемные соединения для газификации

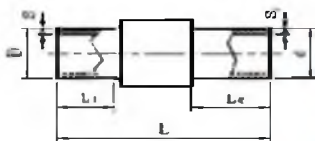

Типоразмер, мм	Габаритные размеры изделия (мм)			Вес изделия, кг	Цена изделия с НДС.	
	L, мм	L1, мм	L2, мм		ПЭ100 SDR11	ПЭ100 SDR 9
32x25	620	270	270	0,81	250	287
63x57	645	265	270	2,1	450	552
90x89	710	290	270	3,95	700	845
110x108	690	250	250	5,1	950	1 196
160x159	800	250	280	12,2	1 937	2 555
225x219	900	360	300	27,26	4 271	5 531
315x273	1010	360	350	55,1	10 955	14 605

Неразъемные соединения для водоснабжения

Изолирующее фланцевое соединение



Типоразмер, мм	Цена изделия с НДС.			Диаметр, мм	Цена с НДС
	SDR11	SDR13,6	SDR17		
63x57	465	450	435	25	1 500,00
90x89	715	680	635	32	1 750,00
110x108	1 005	945	885	40	1 800,00
160x159	2 050	1 900	1 800	50	2 100,00
225x219	3 950	3 750	3 400	80	2 500,00
280x273	8 550	8 200	7 700	100	3 200,00
315x273	9 150	8 750		150	5 450,00
315x325	14 050	13 100	12 350	200	10 250,00
355x325	17 950	16 250	15 150	300	18 850,00
400x377	24 950	24 350	22 800		
400x426	31 300	28 000	25 350		
500x426	39 000				
500x530	49 250	44 300	41 000		
630x530	48 800				
630x630	57 850	52 000	46 850		
710x630	77 800	71 250			
710x720	договорная	83 350	77 350		
800x720	договорная	87 950			
800x820	договорная	109 500	101 500		
900x820	договорная	108 800	99 500		
1000x1020		договорная	195 000		

Цокольные (газовые) ввода

Наименование	Цена с НДС
Цокольный (газовый) ввод 32xДу25 мм "прямой"	2 500,00
Цокольный (газовый) ввод 32xДу25 мм "Г-образный" L=2м x 1м на основе неразъемного соединения полиэтилен-сталь 32x25 мм и изолированного коленчатого отвода Ду25 мм	1 350,00
Цокольный (газовый) ввод 63xДу57 мм "Г-образный" L=2м x 1м на основе неразъемного соединения полиэтилен-сталь 63x57 мм и изолированного коленчатого отвода Ду57 мм	2 100,00
Цокольный (газовый) ввод 90x89 мм "Г-образный" L=2м x 1м (на основе неразъемного соединения полиэтилен-сталь 90x89 и изолированного коленчатого отвода Ø89 мм).	4 950,00
Цокольный (газовый) ввод 110x108 мм "Г-образный" L=2м x 1м (на основе неразъемного соединения полиэтилен-сталь 110x108 и изолированного коленчатого отвода Ø108 мм).	7 500,00
Цокольный (газовый) ввод 160x159 мм "Г-образный" L=2м x 1м (на основе неразъемного соединения полиэтилен-сталь 160x159 и изолированного коленчатого отвода Ø159 мм).	12 950,00

ВНИМАНИЕ! В Прайс-листе указаны стандартные размеры цокольных вводов. По желанию заказчика, изготавливаются цокольные ввода различных размеров и типов на основе чертежей или проектной документации заказчика

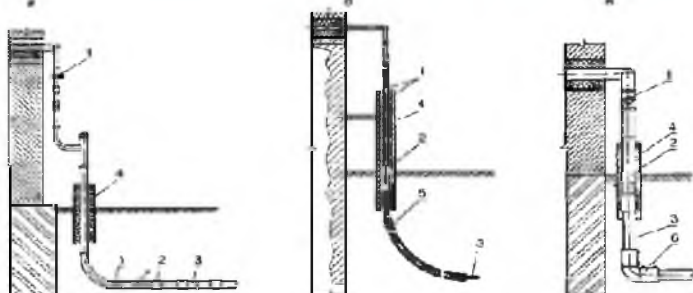

СИСТЕМЫ НАРУЖНОЙ КАНАЛИЗАЦИИ

От 1 января 2018г

ТРУБА НПВХ КАНАЛИЗАЦИОННАЯ С ТРЕХСЛОЙНОЙ СТЕНКОЙ СО ВСПЕНЕННЫМ ВНУТРЕННИМ СЛОЕМ

ТУ 2248-057-72311668-2007



Дн, мм	Е, мм	Длина трубы, мм*	Цена за шт., руб. с НДС**
Класс жесткости SN 4			
110	3,2	560	93,84
110	3,2	1000	162,86
110	3,2	2000	313,74
110	3,2	3000	463,12
110	3,2	4000	603,54
110	3,2	6060	911,27
160	4,0	1000	298,70
160	4,0	2000	578,34
160	4,0	3000	852,45
160	4,0	4000	1 121,02
160	4,0	6080	1 696,92
200	4,9	1200	535,95
200	4,9	2000	878,94
200	4,9	3000	1 295,06
200	4,9	4000	1 702,78
200	4,9	6090	2 581,28
250	6,2	1200	838,97
250	6,2	2000	1 358,65
250	6,2	3000	1 989,15
250	6,2	4000	2 606,91
250	6,2	6130	3 963,43
315	7,7	1200	1 240,43
315	7,7	2000	2 008,82
315	7,7	3000	2 941,07
315	7,7	6140	5 869,63
400	9,8	1200	2 193,45
400	9,8	2000	3 552,16
400	9,8	3000	5 200,59
400	9,8	6150	10 395,63
500	12,3	3000	8 317,80
500	12,3	6160	16 526,22

* Длина трубы дана с учетом раструба

** В цену трубы включена стоимость уплотнительного кольца

ФАСОННЫЕ ИЗДЕЛИЯ КАНАЛИЗАЦИОННЫЕ

Тройник 45°	
Наименование	Цена за шт., руб. с НДС
110*110*45	242,56
160*110*45	439,78
160*160*45	602,06
200*110*45	960,00
200*160*45	1 056,00
200*200*45	1 320,00
250*110*45	1 680,00
250*160*45	2 340,00
250*200*45	2 880,00
250*250*45	2 940,00
315*110*45	3 000,00
315*160*45	3 180,00
315*200*45	3 960,00
315*250*45	4 080,00
315*315*45	6 840,00
400*110*45	7 680,00
400*160*45	по запросу
400*200*45	по запросу
400*250*45	11 400,00
400*315*45	11 640,00
400*400*45	11 760,00
500*110*45	15 000,00
500*160*45	15 600,00
500*200*45	24 000,00
500*250*45	24 600,00
500*315*45	24 720,00
500*400*45	24 840,00
500*500*45	25 080,00



Тройник 87°	
Наименование	Цена за шт., руб. с НДС
110*110*87	211,87
160*110*87	408,62
160*160*87	489,89
200*110*87	900,00
200*160*87	1 152,00
200*200*87	1 260,00
250*110*87	1 260,00
250*160*87	2 100,00
250*200*87	2 400,00
250*250*87	2 940,00
315*110*87	3 060,00
315*160*87	3 720,00
315*200*87	4 200,00
315*250*87	4 260,00
315*315*87	6 600,00
400*110*87	9 240,00
400*160*87	9 360,00
400*200*87	11 400,00
400*250*87	11 520,00
400*315*87	11 580,00
400*400*87	11 880,00
500*160*87	15 600,00
500*200*87	24 000,00
500*250*87	24 600,00
500*315*87	24 720,00
500*400*87	24 840,00
500*500*87	25 080,00



Отвод	
Наименование	Цена за шт., руб. с НДС
110*15	126,00
110*30	126,00
110*45	117,08
110*60	156,00
110*87	134,03
160*15	246,00
160*30	264,00
160*45	296,32
160*60	318,00
160*87	371,66
200*15	516,00
200*30	624,00
200*45	600,00
200*87	732,00
250*30	1 740,00
250*45	1 620,00
250*87	1 716,00
315*15	4 620,00
315*30	3 900,00
315*45	2 460,00
315*87	2 940,00
400*30	6 720,00
400*45	6 600,00
400*87	9 720,00
500*45	20 760,00
500*87	21 000,00



Муфта подвижная	
Наименование	Цена за шт., руб. с НДС
110	109,84
160	259,08
200	528,00
250	1 500,00
315	2 520,00
400	4 620,00
500	11 340,00



Ревизия	
Наименование	Цена за шт., руб. с НДС
110	492,00
160	612,00
200	1 680,00
250	3 720,00
315	4 620,00



Редуктор	
Наименование	Цена за шт., руб. с НДС
160*110	189,10
200*160	420,00
250*200	1 560,00
315*250	2 160,00
400*315	8 280,00
500*400	13 800,00



Заглушка для раструбы	
Наименование	Цена за шт., руб. с НДС
110	49,20
160	138,00
200	246,00
250	900,00
315	1 440,00
400	2 640,00
500	8 520,00



Клапан обратный	
Наименование	Цена за шт., руб. с НДС
110	1 980,00
160	3 660,00
200	5 400,00
250	10 800,00
315	14 880,00



СИСТЕМЫ НАПОРНЫХ ТРУБОПРОВОДОВ

От 1 января 2018 г

ТРУБА НАПОРНАЯ НПВХ 125

ГОСТ Р 51613-2000 ТУ 2248-056-72311668-2007

	Dn, мм	E, мм	Длина трубы, мм*	Цена за шт., руб. с НДС**
	SDR 41 PN6,3 Рабочее давление MOP 0,63 МПа			
	90	2,2	6100	730,07
	110	2,7	6120	1 076,00
	160	4,0	6140	2 305,32
	225	5,5	6160	4 432,72
	315	7,7	6190	8 676,94
	400	9,8	6220	14 258,75
	500	12,3	6260	22 445,06
SDR 33 PN8 Рабочее давление MOP 0,8 МПа				
	110	3,4	6120	1 331,86
	160	4,9	6140	2 751,76
	225	6,9	6160	5 450,92
	315	9,7	6190	10 736,75
	400	12,3	6220	17 608,40
	500	15,3	6260	26 737,95
SDR 26 PN10 Рабочее давление MOP 1,0 МПа				
	110	4,2	6120	1 615,16
	160	6,2	6140	3 428,84
	225	8,6	6160	6 685,59
	315	12,1	6190	13 231,62
	400	15,3	6220	21 530,90
	500	19,1	6260	33 747,37
SDR 21 PN12,5 Рабочее давление MOP 1,25 МПа				
	90	4,3	6100	1 335,48
	110	5,3	6120	1 992,65
	160	7,7	6140	4 185,55
	225	10,8	6160	8 274,09
	315	15,0	6190	16 123,30
	400	19,1	6220	26 140,07
	500	23,9	6260	41 451,66
SDR 17 PN16 Рабочее давление MOP 1,6 МПа				
	110	6,6	6120	2 410,93
	160	9,5	6140	5 058,32
	225	13,4	6160	10 011,14
	315	18,7	6190	19 688,59
	400	23,7	6220	33 104,70



* Длина трубы дана с учетом раструба

** В цену трубы включена стоимость уплотнительного кольца

ФАСОННЫЕ ИЗДЕЛИЯ НАПОРНЫЕ

Отвод напорный		
Наименование	Цена за шт., руб. с НДС	
90*30	768,00	
90*45	876,00	
90*90	1 224,00	
110*11	876,00	
110*22	960,00	
110*30	1 008,00	
110*45	1 152,00	
110*60	1 500,00	
110*90	1 620,00	
160*11	1 980,00	
160*22	2 460,00	
160*30	2 760,00	
160*45	3 420,00	
160*60	4 020,00	
160*90	4 380,00	
225*11	5 220,00	
225*22	5 940,00	
225*30	6 420,00	
225*45	7 740,00	
225*60	10 860,00	
225*90	11 880,00	
315*11	20 640,00	
315*22	23 520,00	
315*30	25 800,00	
315*45	30 000,00	
315*60	33 000,00	
315*90	47 400,00	
400*11	48 000,00	
400*22	48 600,00	
400*30	49 200,00	
400*45	49 800,00	
400*60	105 000,00	
400*90	125 000,00	
500*45	по запросу	
500*90	по запросу	
Седелка		
Наименование	Цена за шт., руб. с НДС	
90/1"	280,00	
110/1"	315,00	
110/2"	315,00	
160/1"	1 030,00	
160/2"	1 030,00	
225/2"	4 250,00	
225/4"	4 450,00	
Патрубок гладкий с ПВХ фланцем		
Наименование	Цена за шт., руб. с НДС	
110/100	1 320,00	
160/150	2 040,00	
225/200	5 880,00	
315/300	8 580,00	
400/400	13 320,00	
Патрубок гладкий с металлическим/ПА фланцем		
Наименование	Цена за шт., руб. с НДС	
90/80	1 800,00	
110/100	2 040,00	
160/150	3 120,00	
225/200	5 760,00	
315/300	8 640,00	
FW 400	19 800,00	
FW 500	30 600,00	
Патрубок переходной двухраструбный		
Наименование	Цена за шт., руб. с НДС	
110/90	1 560,00	
160/110	3 000,00	
225/110	3 600,00	
225/160	4 200,00	
315/160	9 000,00	
Затвор поворотный фланцевый тип "Баттерфляй"		
Наименование	Цена за шт., руб. с НДС	
80	1 260,00	
250	8 400,00	

Муфта скользящая ремонтная		
Наименование	Цена за шт., руб. с НДС	
90	432,00	
110	528,00	
160	1 056,00	
225	2 376,00	
315	6 720,00	
400	12 960,00	
500	24 240,00	
Муфта соединительная		
Наименование	Цена за шт., руб. с НДС	
90	456,00	
110	564,00	
160	1 320,00	
225	3 720,00	
Тройник раструбный		
Наименование	Цена за шт., руб. с НДС	
90/90	3 240,00	
110/90	3 360,00	
110/110	3 360,00	
160/110	6 240,00	
160/160	6 600,00	
225/110	12 420,00	
225/160	14 760,00	
225/225	22 680,00	
315/110	21 600,00	
315/160	25 200,00	
315/315	30 000,00	
400/400	по запросу	
Тройник с ПВХ фланцем		
Наименование	Цена за шт., руб. с НДС	
110/100	2 640,00	
160/100	4 680,00	
160/150	5 760,00	
225/100	8 520,00	
225/150	9 480,00	
225/200	10 920,00	
315/100	21 480,00	
315/150	21 720,00	
Тройник с металлическим/ПА фланцем		
Наименование	Цена за шт., руб. с НДС	
90/80	3 000,00	
110/80	3 480,00	
110/100	3 840,00	
160/100	5 880,00	
160/150	7 080,00	
225/150	10 440,00	
225/200	12 240,00	
Патрубок раструбный с ПВХ фланцем		
Наименование	Цена за шт., руб. с НДС	
110/100	1 560,00	
160/150	2 220,00	
225/200	6 240,00	
315/300	8 760,00	
400/400	13 560,00	
Патрубок раструбный с металлическим/ПА фланцем		
Наименование	Цена за шт., руб. с НДС	
90/80	2 400,00	
110/100	2 760,00	
160/150	4 200,00	
225/200	7 800,00	
315/300	13 080,00	
UR-cast 400	39 000,00	
UR-cast 500	46 200,00	
Фланец стальной глухой		
Наименование	Цена за шт., руб. с НДС	
80	510,00	
100	590,00	
150	970,00	
200	1 650,00	
300	3 500,00	
Тройник с резьбовым выходом		
Наименование	Цена за шт., руб. с НДС	
90/1 1/2"	1 680,00	
110/2"	3 480,00	

*Цена на фасонные изделия с учетом уплотнительного кольца

ОБСАДНЫЕ ТРУБЫ ПВХ ДЛЯ СКВАЖИН

От 1 января 2018 г

ТУ 2248-001-84300500-2009



	Dn, мм	E, мм	Длина трубы,	Цена за шт., руб., с
			мм*	НДС
	90	5,0	2060	559,69
			3060	831,38
		8,0	3060	1 272,27
			6000	2 494,65
	113	5,0	2070	749,88
			3070	1 112,13
			5070	1 836,65
		7,0	2070	1 022,56
			3070	1 516,55
			5070	2 504,53
	125	5,0	2070	814,64
			3070	1 208,18
			5070	1 995,27
		6,0	2070	956,09
			3070	1 417,97
			5070	2 341,73
		7,5	2070	1 198,10
			3070	1 776,89
140	6,5	2070	1 200,09	
		3070	1 779,84	
		5070	2 939,34	
	8,0	2070	1 448,62	
		3070	2 148,44	
		5070	3 548,08	
165	7,5	2070	1 576,44	
	7,5	3070	2 338,01	
	9,5	3070	2 948,84	
195	8,5	3080	2 963,94	
	11,5	3080	4 150,28	
	14,0	3080	4 978,64	
225	10,0	3090	4 267,64	
	13,0	3090	5 406,52	

* Длина трубы дана с учетом раструба.

Возможно изготовление трубы другой длины под заказ.

СКВАЖИННЫЕ ФИЛЬТРЫ, ОГОЛОВКИ

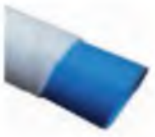
От 1 января 2018 г

Наименование	Изображение	Dn, мм	E, мм	Длина трубы, мм*	Цена за шт., руб., с НДС
Фильтр с нержавеющей сеткой		125	5,0	2070	4 000,00
Фильтр с волокнисто-пористым ПВД		125	5,0	2070	3 800,00
Фильтр щелевой		125	5,0	2070	2 000,00
Оголовок скважинный ОГС 113-127/32					1 700,00
Оголовок скважинный ОГС 125-165/32					1 950,00

**Полимерные обжимные компрессионные соединительные детали
для полиэтиленовых трубопроводов PN 16 (16 атм)**

От 1 января 2018 г

Муфта соединительная

	Д x Д	Упаковка, шт.	Цена, руб. с НДС
	20 x 20	100	119,6
25 x 25	70	76,7	
32 x 32	25	106,6	
40 x 40	40	188,5	
50 x 50	25	231,4	
63 x 63	15	388,7	
75 x 75	12	700,7	
90 x 90	5	1469	
110x110	3	2085,2	

Муфта переходная

	Д x Д	Упаковка, шт.	Цена, руб. с НДС
	25 x 20	80	101,4
32 x 25	45	115,7	
40 x 32	55	178,1	
50 x 40	35	206,7	
63 x 50	15	310,7	
90 x 63	6	1404	
110 x 90	4	2623,4	

Муфта с наружной резьбой

	Д x Ду	Упаковка, шт.	Цена, руб. с НДС
	20x1/2"	200	66,3
20x3/4"	200	66,3	
25x1/2"	120	45,5	
25x3/4"	100	45,5	
25x1"	100	45,5	
32x3/4"	50	61,1	
32x1"	50	61,1	
32x1 1/4"	50	61,1	
40x1"	75	98,8	
40x1 1/4"	75	98,8	
40x1 1/2"	75	98,8	
50x1 1/2"	50	124,8	
50x2"	50	124,8	
63x2"	30	204,1	
110x4"	7	1419,6	

Отвод 90 градусов

	Д x Д	Упаковка, шт.	Цена, руб. с НДС
	20 x 20	100	126,1
25 x 25	55	80,6	
32 x 32	25	113,1	
40 x 40	35	209,3	
50 x 50	20	245,7	
63 x 63	10	474,5	
75 x 75	8	1149,2	
90 x 90	4	1402,7	
110x110	2	1948,7	

Угольник с наружной резьбой

	Д x Ду	Упаковка, шт.	Цена, руб. с НДС
	20 x 1/2"	200	87,1
20 x 3/4"	150	81,9	
25 x 1/2"	100	49,4	
25 x 3/4"	100	49,4	
25 x 1"	100	49,4	
32 x 1"	40	67,6	
40 x 1 1/4"	40	123,5	
50 x 1 1/2"	20	165,1	
63 x 2"	10	382,2	

Муфта с внутренней резьбой

	Д x Ду	Упаковка, шт.	Цена, руб. с НДС
	20 x 1/2"	200	83,2
20 x 3/4"	160	83,2	
25 x 1/2"	100	67,6	
25 x 3/4"	100	67,6	
25 x 1"	90	67,6	
32 x 3/4"	50	110,5	
32 x 1"	50	110,5	
32 x 1 1/4"	45	110,5	
40 x 1"	90	154,7	
40 x 1 1/4"	90	154,7	
50 x 1 1/2"	55	198,9	
63 x 2"	30	349,7	
110 x 4"	6	1675,7	

Угольник с внутренней резьбой

	Д x Ду	Упаковка, шт.	Цена, руб. с НДС
	20 x 1/2"	160	97,5
20 x 3/4"	150	92,3	
25 x 1/2"	100	55,9	
25 x 1"	80	55,9	
25 x 3/4"	90	55,9	
32 x 3/4"	40	70,2	
32 x 1"	40	70,2	
40 x 1 1/4"	70	189,8	
50 x 1 1/2"	50	213,2	
63 x 2"	25	440,7	

**Гибкая система скидок.
Осуществляем доставку.**

От 1 января 2018 г

Тройник с наружной резьбой

	Д х Ду х Д	Упаковка, шт.	Цена, руб. с НДС
	20x1/2"x20	75	149,5
20x3/4"x20	75	91	
25x1/2"x25	50	84,5	
25x3/4"x25	50	84,5	
25x1"x25	50	84,5	
32x3/4"x32	20	119,6	
32x1"x32	20	119,6	
40x1 1/4"x40	35	232,7	
50x1 1/2"x50	25	284,7	
63x2"x63	16	492,7	

Тройник с внутренней резьбой

	Д х Ду х Д	Упаковка, шт.	Цена, руб. с НДС
	20x1/2"x20	80	140,4
20x3/4"x20	80	132,6	
25x1/2"x25	50	83,2	
25x3/4"x25	50	83,2	
25x1"x25	50	83,2	
32x3/4"x32	20	119,6	
32x1"x32	20	119,6	
40x1 1/4"x40	35	283,4	
50x1 1/2"x50	25	327,6	
63x2"x63	15	596,7	

Тройник равносторонний

	Д х Д х Д	Упаковка, шт.	Цена, руб. с НДС
	20 x 20 x 20	65	175,5
25 x 25 x 25	35	117	
32 x 32 x 32	15	163,8	
40 x 40 x 40	25	305,5	
50 x 50 x 50	12	360,1	
63 x 63 x 63	7	648,7	
90 x 90 x 90	2	2264,6	
110x110x110	1	3546,4	

Тройник редуционный

	Д х Д х Д	Упаковка, шт.	Цена, руб. с НДС
	25 x 20 x 25	45	215,8
32 x 25 x 32	20	148,2	
40 x 32 x 40	20	471,9	
50 x 40 x 50	12	634,4	
63 x 50 x 63	8	832	

Седелка с резьбовым отводом

	Д х Ду	Упаковка, шт.	Цена, руб. с НДС
	25 x 1/2"	150	128,7
25 x 3/4"	150	128,7	
32 x 1/2"	150	135,2	
32 x 3/4"	150	135,2	
32 x 1"	100	179,4	
40 x 1/2"	100	167,7	
40 x 3/4"	100	167,7	
40 x 1"	100	167,7	
50 x 1/2"	100	206,7	
50 x 3/4"	100	206,7	
50 x 1"	100	213,2	
63 x 1/2"	80	228,8	
63 x 3/4"	80	228,8	
63 x 1"	80	245,7	
90 x 1"	34	314,6	
90 x 2"	30	481	
110 x 1/2"	20	367,9	
110 x 3/4"	20	367,9	
110 x 1"	20	367,9	
110 x 1 1/4"	20	530,4	
110 x 1 1/2"	20	585	
110 x 2"	20	585	
160 x 1"	20	1163,5	
160 x 2"	20	1233,7	
160 x 3"	10	1940,9	
160 x 4"	10	2145	
225 x 2"	5	4014,4	
315 x 2"	3	6692,4	

Шаровой кран (цанга - внутр. резьба)

	Д х d	Упаковка, шт.	Цена, руб. с НДС
	20 x 1/2"	130	336,7
25 x 3/4"	90	504,4	
32 x 1"	50	456,3	
40 x 1 1/4"	10	956,8	
50 x 1 1/2"	20	1290,9	
63 x 2"	12	1973,4	

Заглушка компрессионная

	Д	Упаковка, шт.	Цена, руб. с НДС
	20	25	79,3
25	25	46,8	
32	25	59,8	
40	110	92,3	
50	75	135,2	
63	40	193,7	
90	10	1038,7	
110	7	1781	

Фланцевое соединение

	Д х d	Упаковка, шт.	Цена, руб. с НДС
	63 x 2"	12	1033,5
90 x 3"	5	1883,7	
110 x 4"	4	1983,8	

Ключ компрессионный металлический

	Ду	Цена, руб. с НДС
	40-63	2488,2
75-110	3445	

Гибкая система скидок.
Осуществляем доставку.